



### Description:

Brightmaster 2 230W 4000K 25° gris



Projecteur industriel Brightmaster 2 avec lentille 25°. Boîtier en aluminium gris IP65 pour un refroidissement plus efficace. Revêtement Interpon pour environnements corrosifs. Modules LED directionnels avec Lumileds 3030/5050 et driver Meanwell HLG. Certification ENEC. Équipé d'une boîte de jonction et d'un câble de 1,3 m H05RN-F.

### Spécifications technique

Reference	BM2-230425GR
EAN code	5420076262273
ETIM code	EC001744

### Spécifications électrique

Puissance système (W)	237
Puissance led (W)	221
Tension (Vac)	100-240
Fréquence (Hz)	50/60
Contrôle inclus	oui
Contrôle in/externe	interne
Dimmable	non
Flicker free	oui
Power factor	0,95
Câble de connexion	1,3m H05RN-F
Driver output (V)	48
Driver output (mA)	5000
Classe d'isolation	I
Classe d'énergie	A+
N° sur disj. 16A type C	6
N° sur disj. 16A type D	8
Inrush current driver	60A

### Garantie et certification

Durée de vie (h)	50.000 L80B20
Garantie (ans)	5 (hors batteries)
ENEC	oui

### Propriétés photométriques

Angle rayonnement (°)	25
Temp. de couleur (K)	4000
Rendu de couleurs CRI	>80
UGR	30
Solidité de couleurs	3
Sortie de lumen (Lm)	24362
Lm/W	106
Flux code	85 94 99 98 100
Puce led	LUMILEDS 5050
Fournisseur led	Lumileds
Nombre de puce led	273
Classe photobiologique	RG1

### Dimensions et caractéristiques du matériau

Dimensions (LxlxH)	328x215x354mm
Poids (kg)	6,7
Couleur	gris
Temp. de travail (°C)	-20~+50
Valeur IP	IP65
Valeur IK	IK10
Résistant aux UV	oui
Résistant à l'eau de mer	no
UL94	
Nombre en vrac	2
Nombre sur palette	
Quantité minimum	1
Article en stock	no

### Lumen distribution

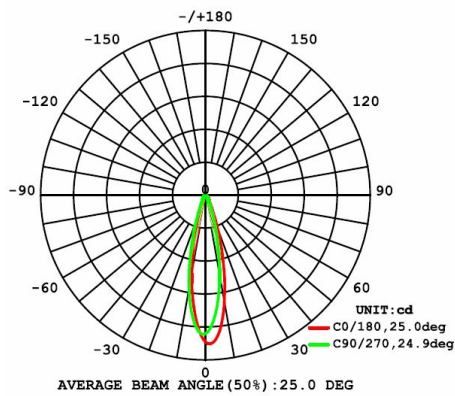

### Distance curve:

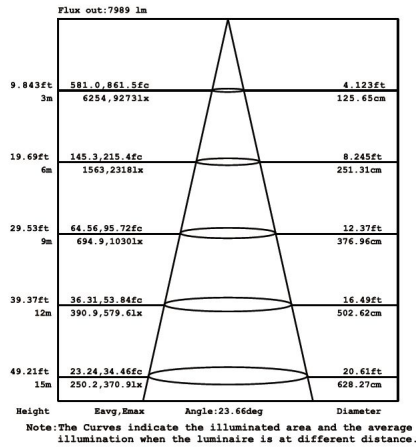



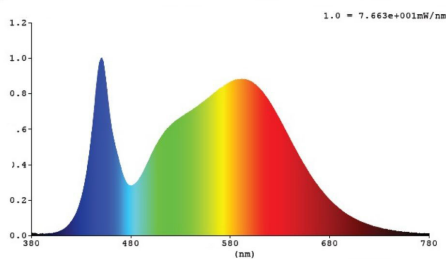

### Spectrum distribution

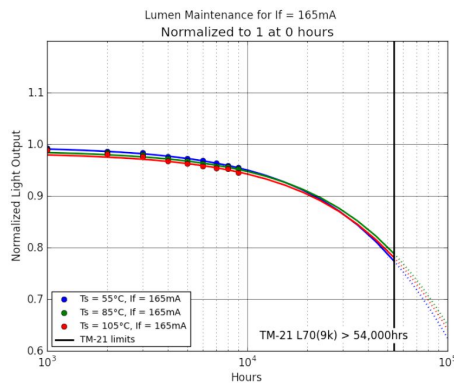

### Lumendrop



### Accessoires

- |               |   |   |
|---------------|---|---|
| IP68-connect  | Kit de connexion 3 poles 2,5mm <sup>2</sup> male/female |  |
| BM3-FP1       | Valbeveiliging BM2/BM3 1x 2mm 75-300W                   |  |
| FL-POLE       | Support pour poteau 60mm pour projecteur Evolve         |  |
| FL-POLE-CLAMP | Paal klemopzetstuk 60mm voor Evolve                     |  |

### Dimensions

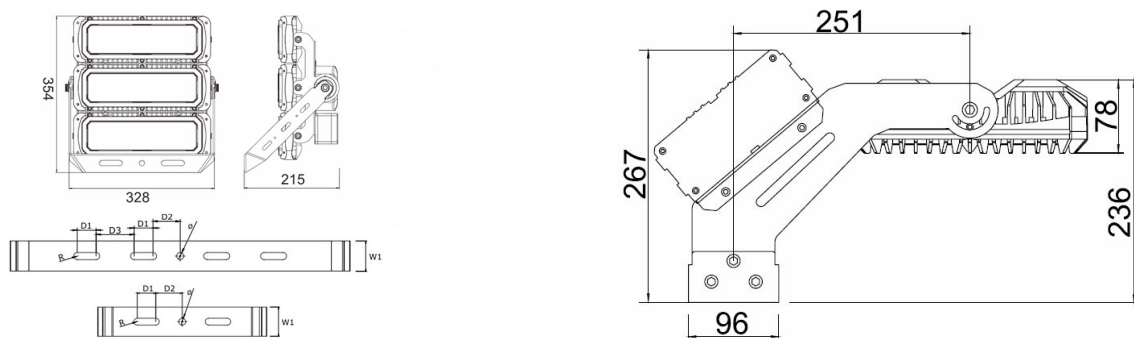

### Schéma de câblage

