

## Description:

PHBP perform 150W 4000K IP65 1-10V 120gr

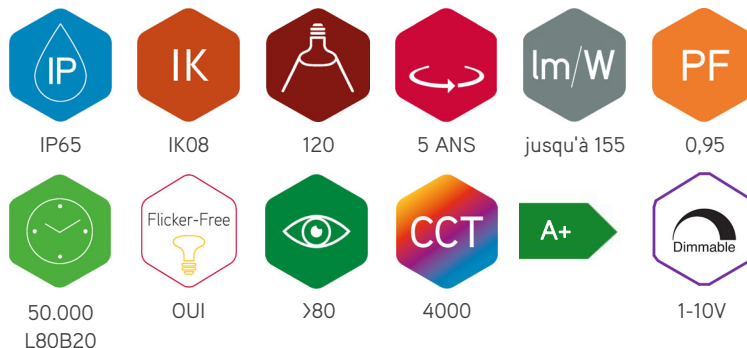

PHBP est une cloche LED haute performance multifonctionnelle et performante, prête pour l'avenir. Le boîtier IP65 avec fentes de ventilation intégrées garantit un flux d'air et un refroidissement optimal. PHBP est équipé de LED SMD2835 haute performance, d'un driver isolé de qualité réglable 1-10V et est livré en standard avec un couvercle PC opale pour un éclairage agréable et moins éblouissant. L'efficacité de l'appareil avec couvercle opale est 155lm/W. Une efficacité de l'appareil jusqu'à 170 lm/W est possible avec un couvercle transparent (en option). En option, un capteur PIR ou RF peut être ajouté. Le capteur peut être réglé rapidement avec un émetteur infrarouge universel. Avec le support mural en option, il est possible de monter l'appareil en position fixe sur un mur ou un plafond.

### Spécifications technique

Reference	PHBP1504
EAN code	5420076254377
ETIM code	EC002556

### Spécifications électrique

Puissance système (W)	152
Puissance led (W)	150
Tension (Vac)	100-277
Fréquence (Hz)	47-63
Contrôleur inclus	oui
Contrôleur in/externe	interne
Dimmable	1-10V
Flicker free	oui
Power factor	0,95
Câble de connexion	2m H05RN-F
Driver output (V)	
Driver output (mA)	
Classe d'isolation	I
Classe d'énergie	A+
N° sur disj. 16A type C	7
N° sur disj. 16A type D	12
Inrush current driver	62A

### Garantie et certification

Durée de vie (h)	50.000 L80B20 à Ta 55°C
Garantie (ans)	5
ENEC	no
EMC	EN61000-3-2 THD max 20%

### Propriétés photométriques

Angle rayonnement (°)	120
Temp. de couleur (K)	4000
Rendu de couleurs CRI	>80
UGR	30
Solidité de couleurs	<5
Sortie de lumen (Lm)	21830
Lm/W	155
Flux code	50 82 97 99 98
Puce led	SMD2835
Fournisseur led	
Nombre de puce led	350
Classe photobiologique	RG1

### Dimensions et caractéristiques du matériau

Dimensions (LxlxH)	320x320x188mm
Poids (kg)	3,8
Couleur	noir
Temp. de travail (°C)	-30~+55
Valeur IP	IP65
Valeur IK	IK08
Résistant aux UV	oui
Résistant à l'eau de mer	no
UL94	
Nombre en vrac	1
Nombre sur palette	0
Quantité minimum	1
Article en stock	oui

### Lumen distribution

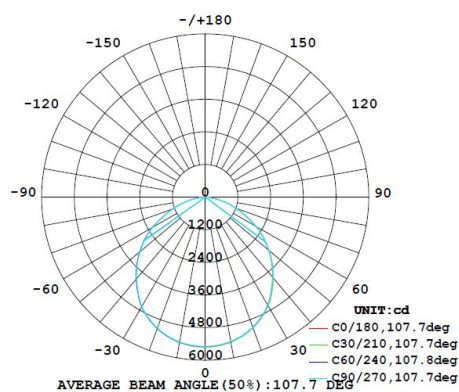

### Distance curve:

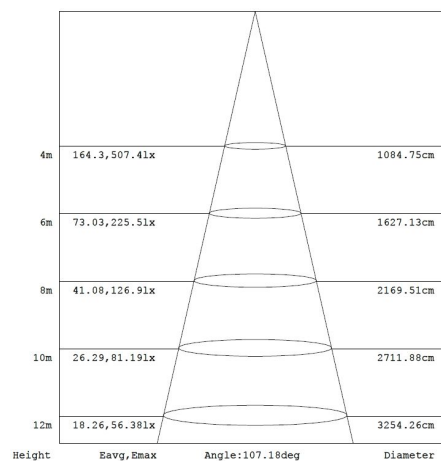

### Spectrum distribution

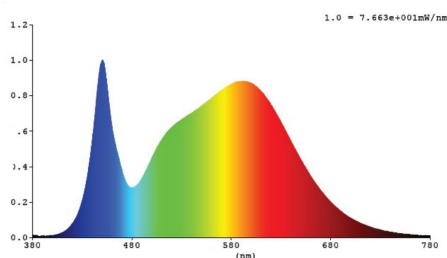

### Lumendrop

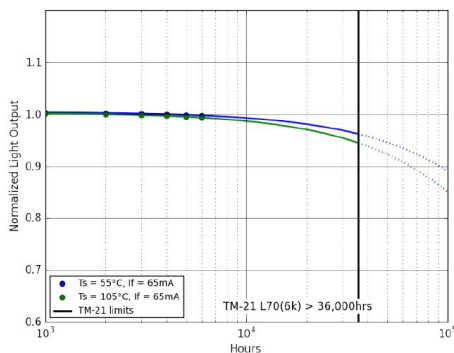

### Accessoires

- PHBPPIR      Capteur PIR IP65 max 12m pour PHBP
- PHBPMW      Capteur RF IP65 max 15m pour PHBP
- INT-REMOTE      Integrattech universal sensor remote control
- PHBP1-10V      Câble de connexion 2m 1-10V pour PHBP
- PHBPCONNECT      PHBP câble inter connecteur pour capteur 2m
- PHBP100-PCC      Reflectoré primaire 90° pour PHBP 100/150W
- PHB-WBR      Support mural pour cloche PHB/PHBP



### Dimensions

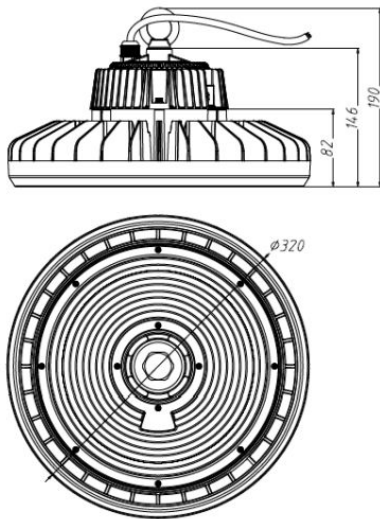

### Schème de câblage

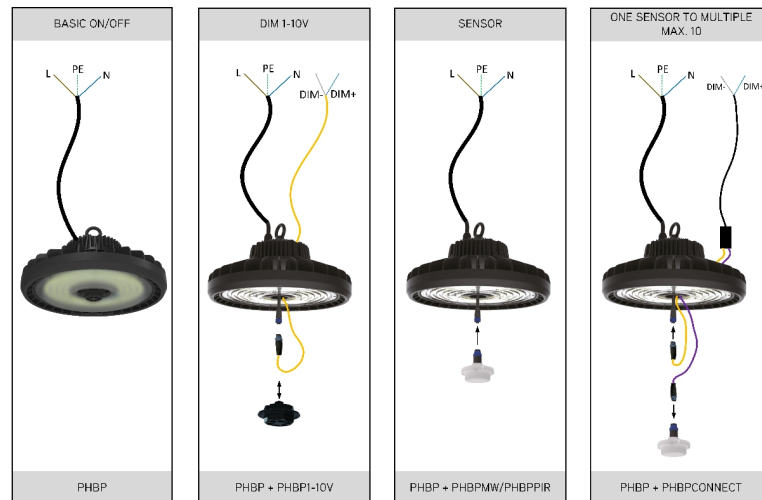

Isolation test 3,75KVac  
TUV, GS, CB, D Mark, C